

# KIVI

KIVI LED телевизор

**Инструкция по эксплуатации**

KIVI LED телевизор

**Інструкція з експлуатації**

KIVI LED телевизор

**Пайдалану жөніндегі нұсқаулық**



Ознакомьтесь с данным руководством перед использованием устройства.  
Ознайомтесь з даною інструкцією перед використанням пристрою.  
Құрылғыны пайдаланбас бұрын осы нұсқаулықты оқып шығыңыз.



## Содержание

RU

1. Общая информация	3-5
2. Правила безопасности и предупреждения	6-8
3. Характеристики	9
4. Установка	10-11
5. Пульт дистанционного управления	12
6. Порты подключения	13
7. Настройки и функции системы	14-21
8. Устранение неполадок	22

## Зміст

UA

1. Загальна інформація	23-24
2. Правила безпеки та застереження	25-27
3. Характеристики	28
4. Установка	29-30
5. Пульт дистанційного управління	31
6. Порти для підключення	32
7. Налаштування та функції системи	33-40
8. Усунення несправностей	41

## Мазмұны

KZ

1. Жалпы ақпарат	42-43
2. Қауіпсіздік және ескерту ережелері	44-46
3. Сипаттамалары	47
4. Орнату	48-49
5. Қашықтан басқару пульті	50
6. Жалғау порттары	51
7. Жүйелік параметрлер және функциялар	52-59
8. Ақауларды жою	60

Настоящее руководство по эксплуатации распространяется на телевизоры цветного изображения жидкокристаллические (LED) «KIVI», предназначенные для приема сигналов вещательного телевидения и содержит информацию, необходимую потребителю для правильной и безопасной эксплуатации.

Дана інструкція поширюється на телевізори кольорового зображення рідкокристалічні (LED) KIVI, призначені для прийому сигналів мовного телебачення та містить інформацію, необхідну для правильної та безпечної експлуатації.

Осы пайдалану жөніндегі нұсқаулық тарату теледидарының сигналдарын қабылдауға арналған сұйық-кристалды (LED) «KIVI» түрлі-түсті бейнедегі теледидарларға қолданылады және тұтынушыға дұрыс және қауіпсіз пайдалану үшін қажетті ақпаратты қамтиды.

RU

По вопросам настройки, функционала, а также жалоб и предложений, обращайтесь в нашу круглосуточную службу поддержки в режиме бесплатных звонков. На протяжении гарантийного периода Вы можете рассчитывать на бесплатное обслуживание Вашей техники.

Гарантия предусматривает бесплатный ремонт изделия, комплектующих в течении гарантийного срока.



К телевизору прилагается данное руководство пользователя. Также пользователям доступна электронная версия. Данное руководство доступно по ссылке [doc.kivismart.com/manual](http://doc.kivismart.com/manual) и по QR-коду слева.

До телевизору додається цей посібник користувача. Також користувачам доступна електронна версія. Даний посібник є по посиланню [doc.kivismart.com/manual](http://doc.kivismart.com/manual) і по QR-коду зліва.

Бұл пайдаланушы нұсқаулығы теледидармен бірге берілген. Электрондық нұсқасы қолданушылар үшін де қол жетімді. Бұл нұсқаулық [doc.kivismart.com/manual](http://doc.kivismart.com/manual) сілтеме бойынша және сол жақтағы QR коды бойынша қолжетімді.

З питань налаштування, функціоналу, а також скарг і пропозицій, звертайтеся в нашу цілодобову службу підтримки в режимі безкоштовних дзвінків. Протягом гарантійного періоду Ви можете розраховувати на безкоштовне обслуговування Вашої техніки.

Гарантія передбачає безкоштовний ремонт виробу, комплектуючих протягом гарантійного терміну.

Параметрлерді, функционалдылықты, сондай-ақ шағымдар мен ұсыныстарды білу үшін тәулік бойы қолдау қызметіне хабарласып, қоңырау шалыңыз. Кепілдік мерзімі ішінде жабдыққа ақысыз қызмет көрсетуге үміттенесіз.

Кепілдік мерзімі ішінде өнімдерді, бөлшектерді ақысыз жөндеуді қамтамасыз етеді.

**BY:** 8 820 032 100 86

**KZ:** 8 800 070 01 70

**RU:** 8 800 600 10 15

**UA:** 0 800 606 600

\*Звонки с мобильных и стационарных телефонов бесплатные

\* Дзвінки з мобільних і стаціонарних телефонів безкоштовні

\* Ұялы және стационарлық телефондардан қоңырау шалу тегін



## Важное замечание относительно программного обеспечения

### Лицензия на программное обеспечение, прилагаемое к продукту

Программное обеспечение данного продукта состоит из нескольких программных компонентов, и на каждое из этих отдельных компонентов распространяются авторские права разработчика.

В данном продукте используется компонент программного обеспечения, выполненный третьим лицом и указанный в Пользовательском соглашении.

**Детально с пользовательским соглашением можно ознакомиться на сайте [kivimart.com](http://kivimart.com). Для начала использования телевизора необходимо подтвердить пользовательское соглашение, при первом запуске.**

Весь контент, включая изображения, программный код, логотипы, графику, звуки и услуги, доступные через это устройство, принадлежат третьим лицам и охраняются авторскими правами, патентами, товарными знаками и/или другими законами об интеллектуальной собственности.

Такой контент и услуги предоставляются исключительно для Вашего личного некоммерческого использования. Вы можете использовать контент или услуги только в рамках разрешения со стороны владельца контента или поставщика услуг. Не ограничивая общий смысл вышесказанного, Вы не можете, если на то не получено разрешение соответствующего владельца контента или услуг, изменять, копировать, переиздавать, загружать, публиковать, передавать, переводить, продавать, создавать производные произведения, продвигать или каким-либо образом распространять любой контент или услуги, полученные с помощью этого устройства.

Начав пользоваться устройством, Вы признаете, что к вам не происходит передача или уступка прав на интеллектуальную собственность, и настоящее положение нельзя толковать как передача (отчуждение) и (или) уступку каких-либо прав на интеллектуальную собственность. Вы признаете, что несете ответственность в случае нарушения Вами прав интеллектуальной собственности третьих лиц, в частности авторских и смежных прав, а также исключительных прав на изобретение, полезную модель, промышленный образец или товарный знак. Вы признаете, что несете ответственность за правомерность использования приложений, которые будут установлены Вами или третьими лицами после начала использования устройства. Компания производитель и/или компания импортер продукции ТЗ «KIVI» ни при каких обстоятельствах не несет ответственности за нарушение прав интеллектуальной собственности третьих лиц, если такое нарушение было вызвано созданием, загрузкой, размещением, копированием или изменением информации, материалов или изображений в устройстве, выполненных Вами или третьими лицами после начала использования устройства.

RU

Наименование изделия	Телевизор цветного изображения жидкокристаллический торговой марки KIVI
Гарантийный срок	1 год (дополнительную информацию смотрите в гарантийном талоне)
Срок службы	5 лет
Температура при эксплуатации, °С	+15 – +35
Относительная влажность при хранении, %	45 – 75
Температура при хранении, °С	+5 – +40
Атмосферное давление, кПа/мм рт. ст.	86 – 106 / 650-800
Относительная влажность при эксплуатации, %	55 – 70
Потребляемая мощность в выключенном режиме	<0,5 Вт или отсутствует
<p><b>Заводы изготовители</b></p> <p>1. Шэньчжэнь Эмтиси Ко., ЛТД. Эмтиси Индастриал парк, Ксялянг Нанван стрит, Лонгганг дистрикт, Шэньчжэнь, Китай.</p> <p>2. ООО "Телебалт Т" 236005, Россия, Калининград, ул.Камская 62</p> <p><b>Импортёры</b></p> <p>1. Республика Беларусь: ООО "КИВИСМАРТБЕЛ" 220125, г. Минск, пр-т Независимости, 177-20</p> <p>2. Украина: ТОВ «Бигтрейд» 01103, г. Киев, ул. Михайла Бойчука 30А, оф. 28</p> <p>3. Казахстан: ТОО "КИВИСМАРТ КАЗАХСТАН" Казахстан, город Нур-Султан, район Сарыарка, улица Бейбітшілік, здание 14, офис 1507</p> <p><b>Транспортирование и хранение.</b> Упакованные телевизоры допускается транспортировать всеми видами транспорта в условиях, соответствующих группе 5 ГОСТ 165150 – 69 при температуре окружающего воздуха от + 50 до – 40°С и относительной влажности воздуха от 75 до 100 %. Хранение телевизоров должно осуществляться в условиях группы 1 по ГОСТ 15150 – 69 при температуре окружающего воздуха от + 5 до + 40°С и отсутствии в воздухе кислотных, щелочных и других агрессивных примесей.</p> <p>Информация о сертификации</p> <p>"Ростест-Москва" Акционерное общество "Региональный орган по сертификации и тестированию", Адрес: 117418, РОССИЯ, город Москва, пр-кт. Нахимовский, д.31 №ЕАЭС RU C-RU.АЯ46.В.14436/20, Серия RU №0252664, срок действия с 03.07.2020 г. по 02.07.2023 г.</p> <p>Рекомендация только для стран в которых распространяются директивы ЕС.          Данное устройство удовлетворяет требованиям директивы 2014/53/EU.          Максимальная мощность передачи сигнала Bluetooth: 100мВт при частоте 2,4-2,4835 ГГц          Максимальная мощность передачи сигнала Wi-Fi: 100мВт при частоте 2,4-2,4835 ГГц</p>	

\*Детальную информацию о происхождении продукта в вашем регионе можно найти на этикетке на упаковке или самом продукте.

**BY: 8-820-032-100-86**

**KZ: 8-800-070-01-70**

**RU: 8-800-600-10-15**

**UA: 0-800-606-600**

**\*Звонки с мобильных и  
стационарных телефонов  
бесплатные**

## Правила безопасности и предупреждения

- Используйте сертифицированную кабель с логотипом HDMI. В противном случае – это может привести к ошибкам соединения или может не отображаться изображение.
- В целях обеспечения безопасности и для продления срока использования изделия, не рекомендуется использовать нелицензионное ПО (программное обеспечение).
- На любые повреждения, травмы или неисправности, возникшие в результате использования нелицензионных компонентов или ПО, гарантия не распространяется.
- Следите за тем, чтобы все винты были правильно вставлены и надежно закручены. (Если винты затянуть недостаточно сильно, телевизор может наклониться после установки или быть неустойчивым).

### Транспортировка

- Время выдержки телевизора при комнатной температуре до включения питания после транспортирования или хранения при пониженной температуре окружающей среды должно быть не менее 5 часов.
- Транспортировать телевизор необходимо строго в вертикальном положении, без колебаний в стороны, в коробке или упаковочных материалах, в которых телевизор поставляется.
- Прежде чем поднимать и переносить телевизор, отключите кабель питания и все остальные кабели.
- При перевозке, следите за указателем нахождения дисплея на коробке. Не кладите коробку на сторону дисплея на угловые поверхности.
- Транспортировку, распаковку, перенос телевизора рекомендуется совершать двумя людьми.
- Держите телевизор за корпус сверху и снизу. Ни в коем случае не держите устройство за дисплей и не переносите, удерживая его за подставку.

### Распаковка

Перед использованием ТВ снимите аккуратно без рывков транспортировочную пленку, чтобы не повредить панель ТВ.

Снятие транспортировочной пленки на панели не влияет на гарантию или условия возврата товара. На плёнке могут быть надписи и символы. Перед началом использования рекомендуем снять пленку.

### Перечень повреждений, не допускающих дальнейшую эксплуатацию телевизора:

- сетевой шнур или вилка повреждены.
- экран телевизора поврежден.
- при попадании на телевизор влаги.
- после падения телевизора.

**Жидкокристаллическая-панель** — это высокотехнологичное изделие. В процессе работы на панели могут появляться крошечные черные или цветные точки, заметные только при детальном осмотре экрана с близкого расстояния. В определённых рамках, данный эффект является нормой для такого типа дисплеев и не влияет на производительность устройства и качество изображения. Точную оценку состояния панели (и других потенциальных неисправностей устройства) проводит только авторизированный сервисный центр с помощью специального оборудования.

В зависимости от места просмотра (слева/справа/сверху/снизу) яркость и цветность панели может изменяться. Этот происходит ввиду особенностей строения панели. Это не связано с производительностью устройства и не является неисправностью.



Данный символ указывает на то, что данный продукт имеет двойную изоляцию между напряжением сети и опасных для пользователя деталей. При техническом обслуживании использовать только оригинальные запчасти.



После окончания срока службы данное изделие подлежит сдаче в соответствующий пункт приема электрического и электронного оборудования для последующей переработки и утилизации.

Обеспечивая правильную утилизацию, вы помогаете сэкономить природные ресурсы и предотвращаете ущерб для окружающей среды и здоровья людей, который возможен в случае ненадлежащего обращения.

Более подробную информацию о пунктах приема и утилизации данного вида аппаратуры можно получить в местных муниципальных органах или на предприятии по вывозу бытового мусора.

RU

## Правила и условия эффективного, безопасного использования товара

1. Сохраните эту инструкцию.
2. Соблюдайте все меры предосторожности.
3. Следуйте всем инструкциям.
4. Не используйте устройство рядом с водой.
5. Вытирайте устройство сухой тканью.
6. Не блокируйте отверстия вентиляции, устанавливайте в соответствии с инструкцией.
7. Не устанавливайте устройство рядом с источниками обогрева.
8. Не пренебрегайте целостностью вилки питания. Если Ваша розетка не подходит, обратитесь к специалисту.
9. Берегите кабель питания от случайных повреждений. Кабель питания необходимо положить таким образом, чтобы на него нельзя было случайно наступить или зажать предметами, помещенными на него или рядом с ним. Особое внимание следует уделить местам, где шнур соединяется с электрическими розетками, устройствами.
10. Используйте только совместимые аксессуары.
11. Выключайте устройство во время грозы или вашего отсутствия в течении длительного периода.
12. Предоставьте сервисное обслуживание и ремонт квалифицированным специалистам. Не используйте поврежденное каким либо образом устройство (попадание влаги, повреждение кабеля и пр.).
13. Следите за целостностью вилки и шнура питания.
14. Не накрывайте устройство и вентиляционные отверстия.
15. Не используйте вблизи открытых источников огня.
16. Утилизируйте устройство и аксессуары согласно правилам и соответствующим стандартам.
17. Используйте устройство в сухом, чистом, вентилируемом помещении.
18. Не устанавливайте на устройство емкости с жидкостью.
19. Расстояние от отопительных устройств должно быть не менее 1м, температура воздуха от +15°C до 35°C, относительная влажность воздуха 55–70%.
20. Подключайте ТВ с помощью реле или стабилизатора напряжения, чтобы уберечь телевизор от возможных скачков напряжения.
21. Не пытайтесь применять вместе с данным устройством оборудование/кабели с разъемами, форма и назначение которых не совпадают с предусмотренными производителем данной продукции.

## Правила очистки поверхности телевизора

1. Если на экране телевизора имеется транспортировочная наклейка, после ее удаления может остаться небольшое загрязнение. Удалите загрязнения перед просмотром телевизора.
2. При чистке на внешней поверхности изделия и на экране могут появиться царапины. Чтобы предотвратить появление царапин, протирайте внешнюю поверхность телевизора и его экран мягкой тканью, предназначенной для ухода за LCD экранами.
3. Не распыляйте воду или другие жидкости непосредственно на телевизор. Попавшая внутрь изделия жидкость может стать причиной повреждения, возгорания или поражения электрическим током.
4. Для очистки корпуса телевизора используйте мягкую сухую ткань. Не используйте легковоспламеняющиеся жидкости (например, бензин, растворители) или моющие средства.

Для удаления неподатливых пятен допускается нанесение на ткань небольшого количество средства для очистки экранов. Выключите телевизор и салфеткой из микрофибры аккуратно протрите экран, удаляя жирные пятна и отпечатки пальцев. Выполняйте очистку выключенного из сети телевизора.



### ВНИМАНИЕ:

Для снижения риска поражения огнём или электричеством не используйте данное устройство при высокой влажности.



### ВНИМАНИЕ:

При неправильной установке литиевых батарей возможен взрыв. Батареи заменять батареями того же или аналогичного типа.

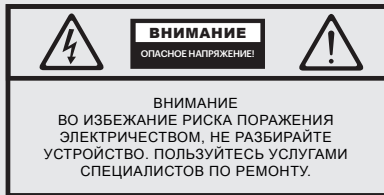

Данный символ указывает на опасность поражения электрическим током.



Данный символ указывает на необходимость соблюдения соответствующих инструкций.

**Предупреждения**

RU

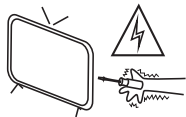

ТВ находится под высоким напряжением. Не пытайтесь разобрать телевизор. Обращайтесь за помощью в авторизованные сервисные центры.



Не устанавливайте и не бросайте какие-либо предметы на поверхность ТВ. Не допускайте попадания жидкости на аппарат.



Во избежание возникновения возгорания или поражения электрическим током не используйте аппарат под дождем или не подвергайте ТВ воздействию влаги.



Не устанавливайте ТВ на неустойчивые поверхности. Падение ТВ может стать причиной получения телесных травм и повреждений аппарата.

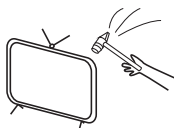

Оберегайте ТВ от падений, ударов и столкновений с другими предметами это может стать причиной травм и поломки. Эксплуатация аппарата детьми должна производиться только под присмотром взрослых.

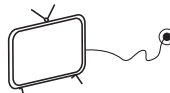

Если Вы не используете телевизор длительное время, вытаскивайте его вилку питания из сети. Вилка изделия используется для отключения устройства, поэтому она должна быть доступна.



Не перекрывайте вентиляционные отверстия корпуса.

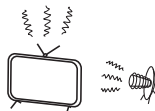

Не подвергайте устройство воздействию прямых солнечных лучей или других источников тепла. Не устанавливайте рядом с ТВ источники открытого пламени, например, свечи.



Не устанавливайте ТВ на сетевой шнур. Вилка изделия должна быть доступна для отключения в случае экстренной ситуации.

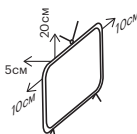

Соблюдайте минимальные расстояния ТВ от окружающих предметов. Не допускайте перегрева устройства.

RU

## Характеристики

Модель	49U720SU 49U720GU	55U720GU	65U720GU
Размер экрана по диагонали, дюйм/см	49/124 49/124	55/140	65/165
Разрешение дисплея	UHD 3840x2160		
Тип подсветки	Direct LED		
Соотношение сторон	16:9		
Уд.мощность раб.режима, Вт/см <sup>2</sup>	0,022 0,022	0,020	0,020
USB 2.0	3		
HDMI	4		
HDMI 2.1	HDMI 2.1		
Bluetooth	Да		
Композитный вход RCA	Да (комбинированный)		
Оптический аудиовыход	Да		
Порт 3,5 (аудио)	Да		
Ethernet	Да		
CI	Да		
Антенна RF (75 Ом тип IEC)	Да		
Аналоговый тюнер	Да		
Цифровой тюнер	DVB-C, DVB-T2		
Wi-Fi	2.4Ghz a/b/g/n/ac		
Напряжение питания	100-240В - 50 Гц		
Стандарт VESA, мм	200x200	400x200	
Тип болтов VESA	M6		
Ширина, высота, глубина, мм	1098x635x56	1238x714x55	1455x837x54
Размеры с подставкой, мм	1098x697x250	1238x778x250	1455x895x250
Масса нетто, кг	12,8	16	22,2

## Комплектация:

Телевизор, пульт дистанционного управления, руководство по эксплуатации, гарантийный талон, подставки 2 шт, крепёжные болты 2 шт, батареи AAA 2 шт, этикетка энергоэффективности, технический лист (микрофиша).

9

\*\*Комплектация, внешний вид и спецификации продукта могут отличаться или могут быть изменены изготовителем без уведомления.

\*Показатели питания, потребления электроэнергии относятся к работе ТВ режиме "Дом", показатели в режиме "магазин" могут отличаться в большую сторону.

## Установка ТВ на подставку



Рекомендовано производить монтаж подставки двумя людьми.

Выберите ровную, плоскую поверхность, на которой Вы будете производить монтаж.

Чтобы обезопасить дисплей и корпус от повреждений, постелите на поверхность чистую ткань или используйте упаковочный конверт, идущий в комплекте с телевизором.

Положите ТВ на дисплей, держа его так, чтобы центр тяжести не был на углах и сторонах. Извлеките из упаковки с аксессуарами 4 крепёжных винта и зафиксируйте ими подставку, соответственно указанных на них символах (L - левая, R - правая). Указания нанесены исходя из фронтального вида ТВ.

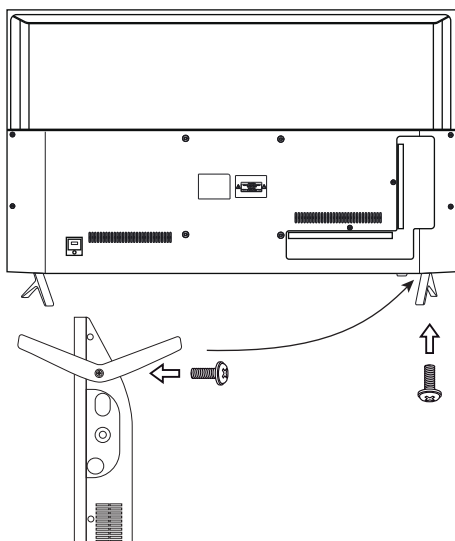

Во избежание повреждений надёжно закрепите ТВ на стене в соответствии с требованиями инструкции по установке.

## Установка ТВ на кронштейн



Рекомендовано производить монтаж ТВ на кронштейн двумя людьми или квалифицированным специалистом.

Телевизор не комплектуется болтами для установки устройства на кронштейн.

Выберите ровную, плоскую поверхность, на которой Вы будете производить монтаж.

Чтобы обезопасить дисплей и корпус от повреждений, постелите на поверхность чистую ткань или используйте упаковочный конверт, идущий в комплекте с телевизором.

Положите ТВ на дисплей, держа его так, чтобы центр тяжести не был на углах и сторонах. Произведите монтаж элементов кронштейна с помощью четырёх винтов, совпадающих по ширине с отверстиями в ТВ. Для выбора кронштейна, руководствуйтесь параметрами VESA, указанными в данной инструкции.

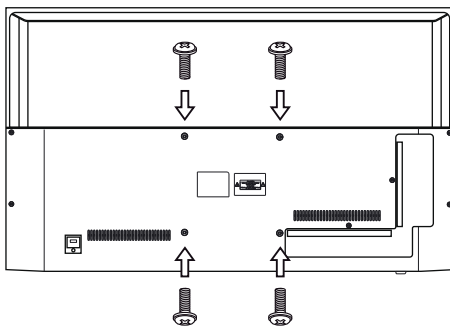

Параметры VESA смотрите в таблице на 9 стр.

## Подключение антенны к телевизору

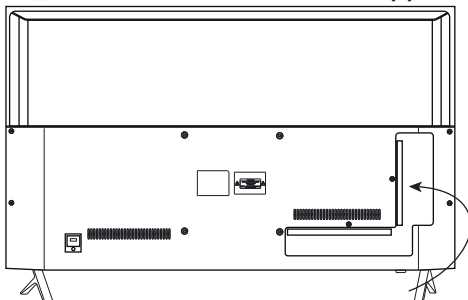

### Примечание:

Изготовитель, импортер, поставщик не несёт ответственности за повреждение составляющих ТВ в следствие подачи высокого напряжения через порт антенны.



### Входящее сопротивление: 75 Ω

Для стабильного приема цифровых телеканалов рекомендуем использовать антенну со встроенным усилителем.

RU

## Передняя панель

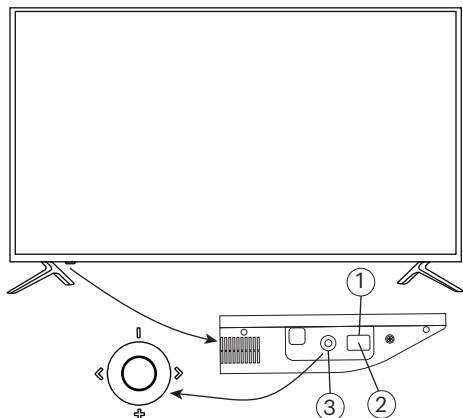

1. ИК датчик для пульта
2. LED индикатор статуса  
(синий - ТВ в режиме ожидания,  
ответ на сигнал ИК пульта.  
Не активен - ТВ включён или  
отсутствует подача питания)
3. Двойстик управления

## Пульт

Дальность действия ПДУ (пульт дистанционного управления) до 10 метров (при отсутствии помех или иных препятствий сигнала)

Для использования ПДУ сначала необходимо вставить батарейки так как показано на схематической картинке. Для корректной работы пульта следует направлять его на ИК (инфракрасный) датчик ТВ. Рекомендуем использовать только алкалиновые батарейки.

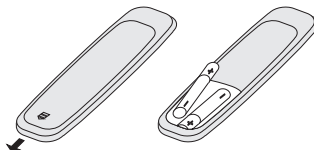

Не используйте новые батареи вместе со старыми. Это может привести к перегреву и протечкам батарей. Элементы питания не должны подвергаться нагреву от прямых солнечных лучей, огня или электрических обогревателей. Не вставляйте непerezаряжаемые элементы питания в зарядное устройство. Не храните в пульте батарейки более одного месяца, если не используете.

**HDMI**  
HIGH-DEFINITION MULTIMEDIA INTERFACE

® Термины HDMI и HDMI High-definition Multimedia Interface и логотип HDMI являются товарными знаками или зарегистрированными товарными знаками HDMI Licensing Administrator, Inc.

Изготовлено по лицензии DOLBY LABORATORIES. Символы DOLBY, DOLBY AUDIO и символ двойного D, являются торговыми знаками DOLBY LABORATORIES.



## Пульт ДУ (RC20)

Данный пульт оснащён микрофоном и работает по технологии Bluetooth.

### Примечание:















Данный пульт требует синхронизации с ТВ, которая происходит при первом включении. Для этого одновременно нажмите кнопки «Влево» ◀ и «Меню» ≡ и, удерживая эти кнопки некоторое время, дождитесь световой индикации на пульте. Если световая индикация не происходит, проверьте наличие или работоспособность батареек в пульте ДУ. После успешной синхронизации осуществится переход к следующему экрану настроек - «Выбор языка».

Его также можно подключить вручную через меню настроек.

Пульт, сопряжённый с конкретным ТВ будет работать только с данным ТВ, до момента принудительного отключения пульта.



### Назначение клавиш:

-  Для перевода телевизора в режим ожидания или включения питания.
- INPUT** Выбор среди различных источников входного сигнала.
-  Нажмите, чтобы открыть NETFLIX.
-  Нажмите, чтобы открыть YouTube.
- Subtitles** Для включения субтитров в режиме DTV (цифровое телевидение).
  -  Нажмите, чтобы остановить воспроизведение мультимедиа.
  -  Для отключения или включения вывода звука через динамик.
  -  Быстрое обратное воспроизведение.
  -  Ускоренное воспроизведение вперед.
  -  Начало воспроизведения. Пауза воспроизведения.
- TEXT** Нажмите, чтобы выбрать режим телетекста.
- GUIDE** Нажмите, чтобы отобразить электронную программу передач в режиме ТВ
- INFO** Нажмите для отображения информации о канале.
-  Нажмите, чтобы перемещаться по экранному меню. ОК: подтверждает выбор.
-  Возврат в предыдущее меню.
-  Нажмите, чтобы открыть или закрыть экранное меню.
-  Нажмите, чтобы открыть домашнюю страницу.
- VOL +/-** Для регулировки уровня звука.
- CH+/CH-** Для доступа к следующим или предыдущим каналам.
-  Запуск голосового ассистента.
- 0-9** Для прямого доступа к каналам.
-  Переход к последнему просмотренному каналу.
-  Выполнение соответствующих команд в соответствии с инструкциями в различных приложениях и меню настроек.
- SETTING** Открытия меню настроек

\*Без синхронизации пульта с ТВ по блютуз не будет работать часть функций, в т.ч. голосовой поиск.

\*Комплектация может отличаться или может быть изменена изготовителем без уведомления.

## RU Подключение устройств

Этот телевизор совместим с большинством устройств воспроизведения видео. Вы можете подключать к нему аудио, видео и другие устройства согласно данному руководству и руководства других устройств.

Телевизор может быть подключен к следующим устройствам: Blu-ray, Андроид боксу, игровой приставке, стереосистеме и др.

### Модели UHD

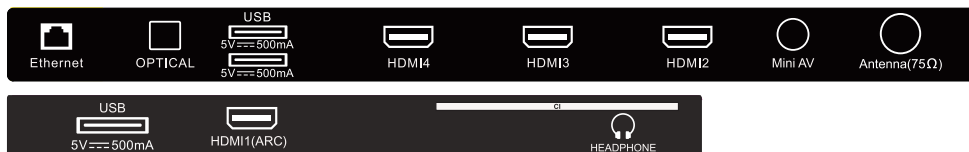

<b>USB</b>	Вход для USB устройств (500mA)	<b>L/R</b>	Композитный аудио - вход
<b>HDMI</b>	Вход типа HDMI	<b>VIDEO</b>	Композитный видео - вход
<b>Antenna</b>	Порт подключения антенны	<b>LAN</b>	Ethernet - вход
<b>CI</b>	Порт подключения сам-модуля	<b>HEADPHONES</b>	Выход на наушники (3.5мм)
<b>Mini AV IN</b>	Композитный аудио/видео - вход	<b>OPTICAL OUT</b>	Оптический выход

#### Примечание:

1. Некоторые переходники и устройства могут работать некорректно, т.к. передают сигнал нестандартными способами.
2. Все внешние устройства необходимо подключать при выключенном телевизоре
3. Максимальная нагрузка на порт USB не должна превышать 0.5 А

### Подключение карты условного доступа CI

CAM - модуль с картой условного доступа CI можно приобрести у местного поставщика услуг цифрового кабельного вещания, а также получить у него информацию об использовании карты CI. При возникновении затруднений при работе с картой CI - просьба обратиться к поставщику услуги.

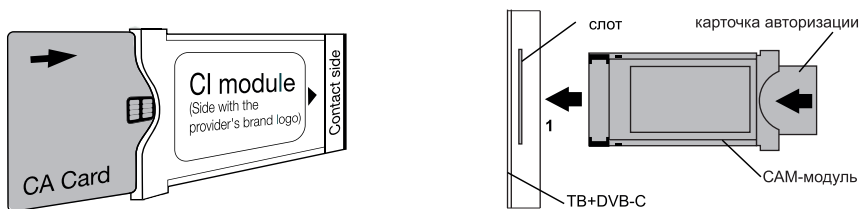

В связи с постоянным совершенствованием выпускаемой продукции, наименование отдельных режимов меню, обозначение некоторых разъемов панели разъемов и места их нанесения, а также выполнение отдельных эргономических функций управления телевизором, в зависимости от версии программного обеспечения, могут незначительно отличаться от описанных и изображенных в настоящем Руководстве, что не оказывает существенного влияния на работу телевизора.

## Первоначальная установка

При первом включении телевизора мастер установки предложит вам установку основных настроек. Пожалуйста, следуйте подсказкам на экране.

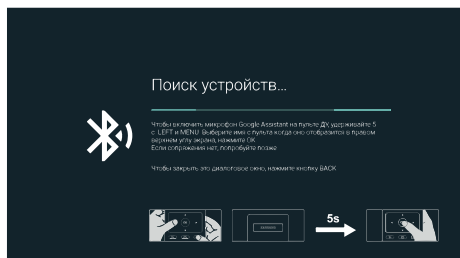

Сопряжение пульта дистанционного управления. Зажмите одновременно кнопку Влево ◀ и кнопку Меню ≡. Через 5 секунд нажмите ОК. После того как пульт сопряжен, можно использовать пульт ДУ с помощью Bluetooth, появится возможность использовать голосовой ввод. Если вам не нужно использовать пульт ДУ с помощью Bluetooth, вы можете нажать кнопку Back или Вправо, чтобы пропустить этот шаг.

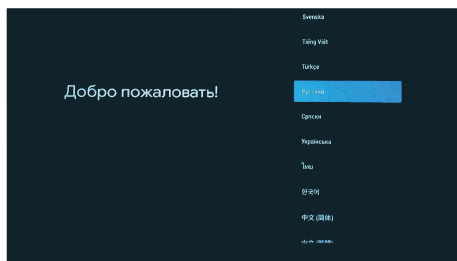

Нажмите ▼▲ для выбора языка системы и нажмите кнопку ОК, чтобы подтвердить выбор.

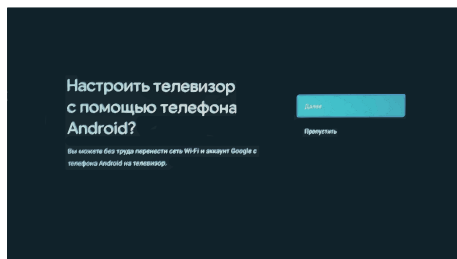

Опционально: Подключите телефон с операционной системой Android к телевизору, для настройки ТВ со смартфона или выберите "Пропустить", чтобы пропустить этот шаг.



Нажмите ▼▲ чтобы установить Wifi подключение, нажмите кнопку ОК и введите пароль сети. Вы также можете использовать Ethernet (проводное соединение интернет).

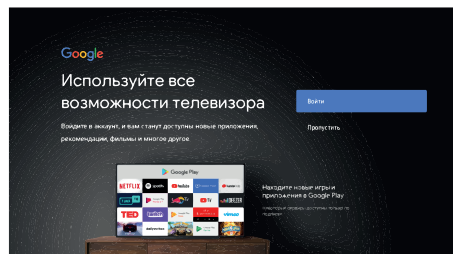

Для использования сервисов Google, необходимо "Принять" условия пользования и авторизоваться с помощью Google аккаунта (вашей почты Gmail).

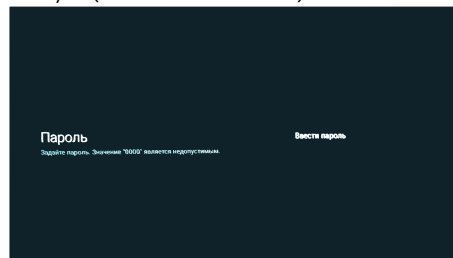

Введите пароль системы из 4х цифр с помощью кнопок пульта или экранной клавиатуры. Данный пароль будет запрошен при сбросе системы или включении функции родительского контроля. Запомните или запишите пароль.

RU

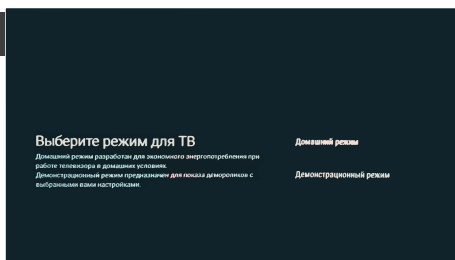

Для выбора режима использования ТВ, нажмите ▼▲ кнопку и нажмите ОК, чтобы подтвердить.

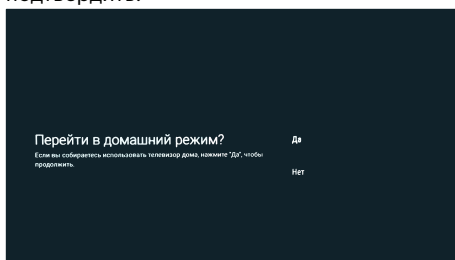

Подтвердите выбранный режим еще раз, выберите "Да", чтобы подтвердить выбранный режим, и выберите "Нет", чтобы вернуться к предыдущему шагу.

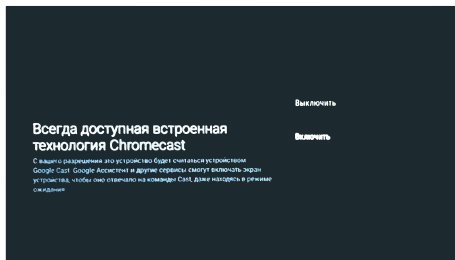

При активации функции Chromecast\*, ваш ТВ будет доступен для трансляции контента со смартфонов, подключенных к вашей домашней сети. Данную функцию, как и некоторые другие настройки, можно активировать позже.

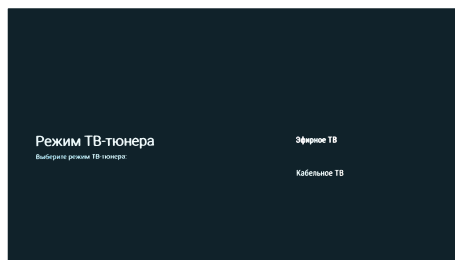

Чтобы выбрать режим тюнера для поиска, нажмите ▼▲, чтобы выбрать и нажать ОК для подтверждения.

ТВ начнёт сканирование каналов. Перед данной операцией, убедитесь, что ваша антенна или кабель провайдера подключены к ТВ согласно инструкции.

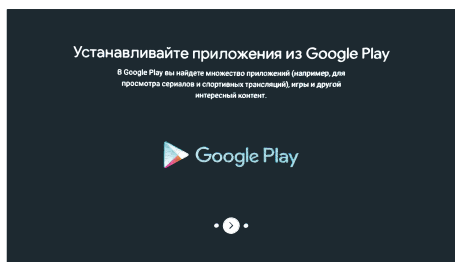

Завершите настройку ТВ следуя инструкциям на экране.

\*Встроенная функция Chromecast — это технология, которая позволяет транслировать Ваш контент с мобильного устройства, планшета или компьютера на телевизор.

## Главный экран

Нажмите кнопку HOME, чтобы перейти на главную страницу меню.

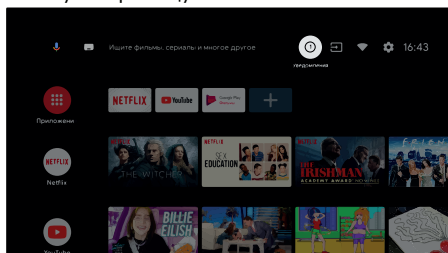

- Открыть помощник Google, запустить голосовой поиск или использовать голосовой ввод.



- Часто используемые приложения (Часто используемые приложения могут быть добавлены/удалены/изменены вами при необходимости).

**Приложения:** Нажмите, чтобы перейти к экрану приложений, где перечислены все установленные приложения (по умолчанию на главном экране не виден весь список).



Уведомление: Отобразить уведомления.



Входы: Значок для выбора источника входа.



Сеть и Интернет: Значок для настройки сети, например, Wi-Fi.



Настройки: Здесь можно настроить различные параметры системы.

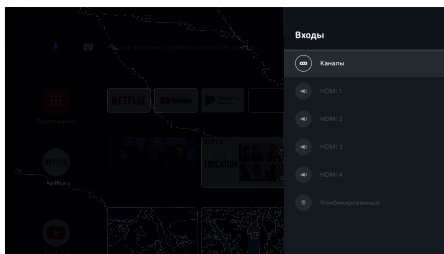

RU

В разделе Live TV нажмите кнопку SOURCE, чтобы отобразить список источников входного сигнала.

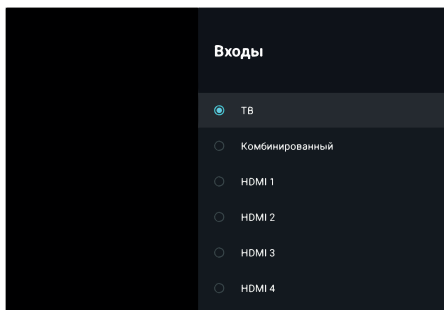

## Навигация по меню настроек ТВ

В Live TV, нажмите кнопку Меню на пульте, для отображения опций телевизора и выберите необходимый пункт. Данное меню состоит из **нижней и верхней части**. Нажмите Вверх и Вниз для переключения между ними.

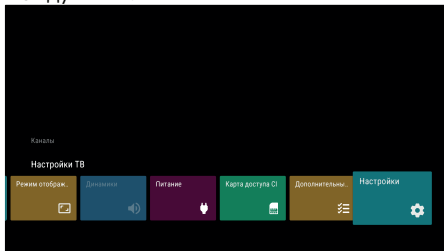

RU

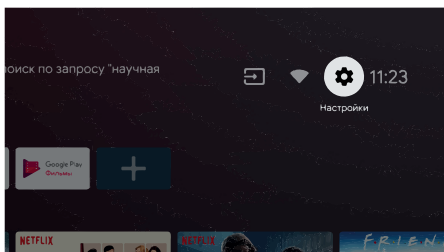

С помощью кнопок ▼▲, выберите значок шестерни и нажмите ОК, чтобы войти в Настройки системы.

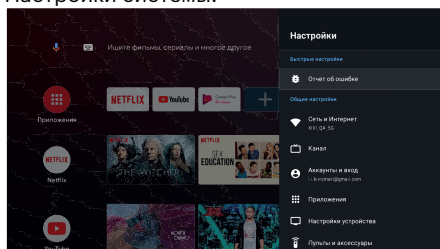

### Сеть и Интернет

Нажмите ▼▲, чтобы пункт Сеть и Интернет.  
Нажмите кнопку ОК для настройки.  
Следуйте инструкциям на экране для настройки.

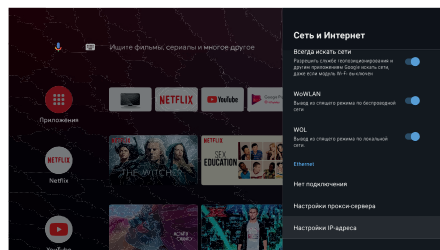
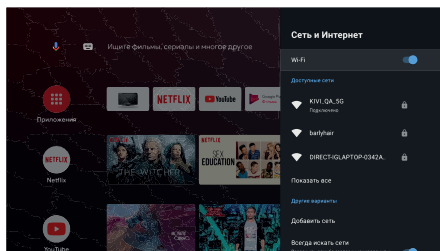

### Настройка каналов

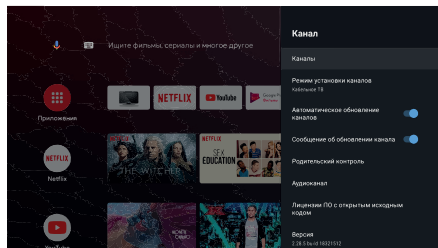

**Каналы:** Выберите на экране источники каналов.

**Антенна:** При выборе источника сигнала "Антенна" телевизор может принимать аналоговое (ATV) или цифровое (DVB-T/ DVB-T2) телевидение.

**Кабель:** Если установлено значение Cable (Кабель), телевизор может принимать аналоговые и QAM-вещательные сигналы.

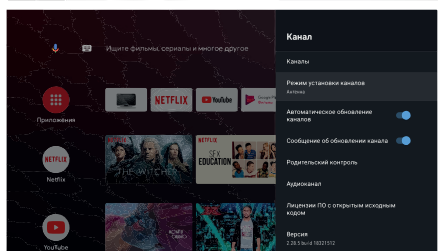
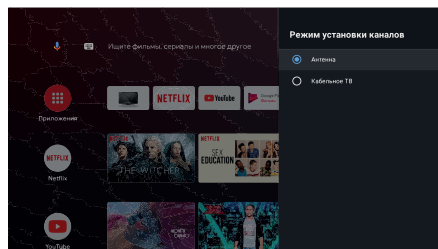

## Антенна

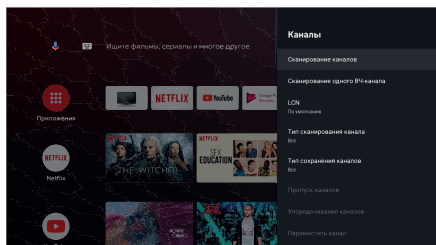

Меню -> Настройки -> Каналы -> Настройка каналов

Выберите режим, выберите Антенна.

Выберите Меню -> Настройки -> Каналы.

Запустите сканирование в выбранном режиме.

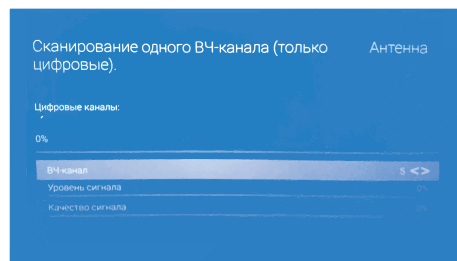
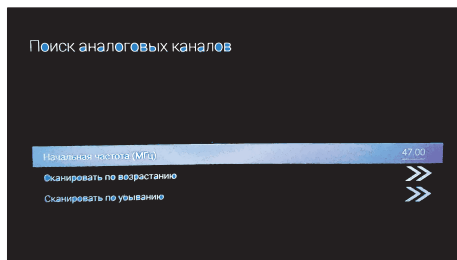

Вы также можете вручную подстраивать каналы при необходимости или менять их расположение в списке.

## Кабель

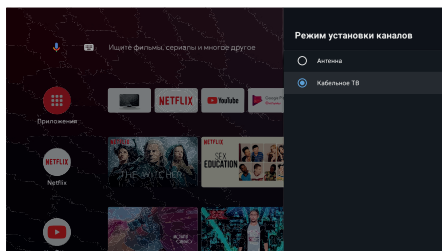

Меню -> Настройки -> Каналы -> Настройка каналов

Выберите режим, выберите Кабель.

Выберите Меню -> Настройки -> Каналы.

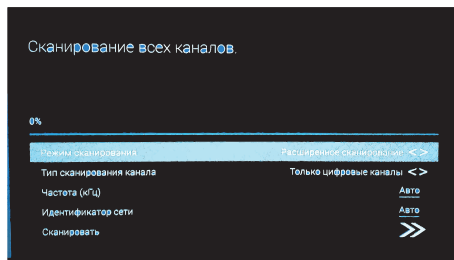

Выберите режим сканирования каналов, где Numericable это местные операторы и режим сканирования по умолчанию. Advance: ручное сканирование. Quick и Full Scan (Предварительное, быстрое и полное сканирование).

## Настройки устройства

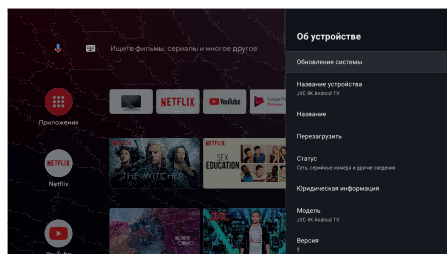

В этом меню можно найти информацию об устройстве и настройке системы.

- 1.Нажмите кнопку ▼▲, чтобы выбрать необходимый пункт.
- 2.Нажмите кнопку ОК для настройки.
- 3.После завершения настройки, нажмите кнопку BACK, чтобы вернуться в предыдущее меню.

RU

## Источники сигнала (входы)

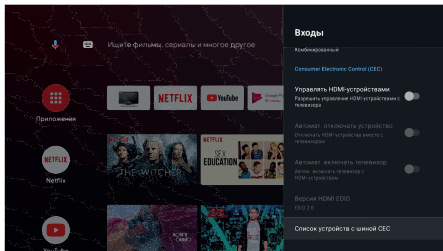
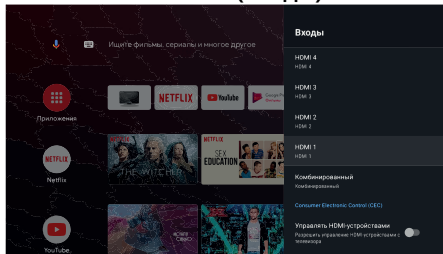

**Входы:** Настройка работы ТВ с внешними устройствами.

**HDMI-управление:** Активация подмену функций HDMI ARC и HDMI CEC.

**Автоматическое выключение устройства:** Настройка графика выключения.

**Автоматическое включение телевизора:** Настройка графика включения.

**HDMI EDID Версия:** установка версии EDID.

**Список устройств CEC:** Активация функции управления внешними CEC-совместимыми устройствами через HDMI.

## Включение

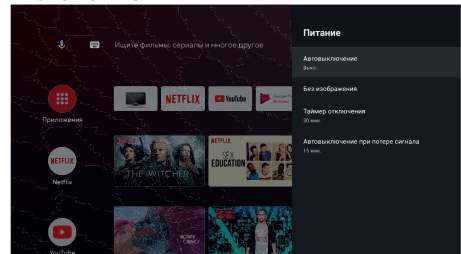

**Таймер сна:** Автовключение ТВ через 10, 20, 30, 40, 50, 60, 90, 120 минут.

**Заставка:** Настройка режима заставки (скринсейвера).

**Выключить таймер:** Выключение таймера автовключения.

**Без изображения:** Регулировка времени активности ТВ при отсутствии сигнала.

## Изображение

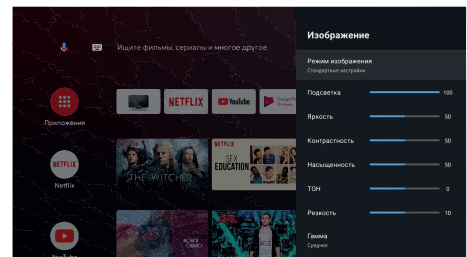

**Режим изображения:** Выбор между режимами: Пользователь, Стандартный, Яркий, Спорт, Кино, Игра, Энергосбережение.

**Регулировка:** Подсветка/Яркость/Контрастность/Насыщенность

**HDR:** Включение распознавания ТВ HDR файлов.

**Улучшенный видеокодек:** Активация приёма 4K контента с внешних устройств.

**Сброс по умолчанию:** Сброс всех настроек изображения до заводских значений по умолчанию.